



取り扱い説明書

単3形アルカリ乾電池4本使用(別売り)

REQUIRES 4 LR6 ("AA" SIZE) BATTERIES (NOT INCLUDED)

保護者の方と一緒に読んでください。

この度は、タカラトミーアーツ「本格卓球 爆裂スマッシュ」をお買い上げいただきまして、誠にありがとうございます。ご使用前に、この取り扱い説明書をお読みください。また、読み終わった後は必ず保管しておいてください。

TAKARA TOMY A.R.T.S.

対象年齢 6才以上

※イラストはイメージです。実際の商品と多少異なる場合があります。

警告 (けいこく)

保護者の方へ、必ずお読みください。

●小球、小部品があります。誤飲・窒息の危険がありますので、3才未満のお子様には絶対に与えないでください。●付属のボール以外のものを絶対に発射しないでください。●眼または顔に向けてはいけません。

注意 (ちゅうい)

●ボールは人や動物などに向けて絶対に発射しないでください。失明やケガなどの危険があります。●遊ばない時は必ずボールを抜いてください。思わぬ時に飛ぶと危険です。●発射口は絶対にのぞき込まないでください。●発射口には指などを入れないでください。はさまれてケガをする恐れがあります。●本製品は単3形アルカリ乾電池(4本)を使用しています。乾電池の交換は、保護者の方が行ってください。●乾電池は飲み込むと危険です。お子様の手の届かない所に保管してください。また万が一飲み込んだ場合にはすぐに医師に相談してください。●電池を誤使用すると発熱・破裂・液漏れの恐れがあります。下記に注意してください。●二次電池(充電式電池)は、絶対に使用しないでください。●古い電池と新しい電池、いろいろな種類の電池を混ぜて使わないでください。●+-(プラスマイナス)を正しくセットしてください。●遊んだ後は必ずスイッチを切り電池をはずしてください。はずした電池は、小さなお子様の手の届かないところに保管してください。●ショートさせたり充電、分解、加熱、火の中に入れてたりしないでください。●万一、電池から漏れた液が目に入ったときはすぐに大量の水で洗い、医師に相談してください。皮膚や服に付いた時は水で洗ってください。●廃棄するときは、自治体の廃棄物処理の指示に従ってください。●可動部に指や髪の毛をはさまないように注意してください。●ラケットをぶつけたり、ふりまわすなど乱暴な遊びをしないでください。●遊ぶときは、屋内の安全な場所を選んでください。また、周囲の安全を確認してください。●思わぬ事故の恐れがありますので、ご使用後は3才未満のお子様の手の届かないところに保管してください。●安全のため、破損、変形したものを使用しないでください。●破損、変形などの原因になりますので、ボールには無理な力を加えないでください。

〈使用上のお願〉

○ご使用前に取り扱い説明書(本書)をよくお読みください。また、読み終わった後は必ず保管してください。○的を切り取った後の梱包材は開封後、すぐに捨ててください。○故障の原因になりますので、直射日光のあたる所、暖房器具の近くなど温度の高すぎる所、低すぎる所には置かないでください。○ぶつけたり、落としたりすると故障の原因になりますので、安定的に平らな場所でご使用ください。○長時間遊ばない時は、必ず電池を抜いて保管してください。○本製品は非防水のため絶対にぬらさないでください。万一水などでぬれた場合は、吸水性の良い布などで水分を取ってください。



Please see above for the instruction manual in English, Simplified Chinese and Korean.

タカラトミーアーツでは「子どもたちに安全で楽しいおもちゃと夢を」を第一に考えております。そのため、常に製品に対し研究、改良を行っており、お買い上げ時期によって同一製品の中にも多少異なるものや、パッケージの写真やイラストなどと異なる場合がございますがご了承ください。製品につきましても、万全の注意をはらって製造に当たっておりますが、万一お気付きの点がございましたら下記までご連絡ください。

※タカラトミーグループお客様相談室 おかけ間違いのないようご注意ください

0570-041173

電話受付時間 10~17時 月曜日~金曜日(土日・祝日を除く)

【タカラトミーアーツ サポート 検索】

www.takaratomy-arts.co.jp/support.html

発売元:株式会社 タカラトミーアーツ 〒124-8511 東京都葛飾区立石 7-9-10

セット内容

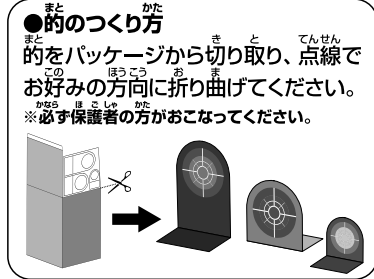
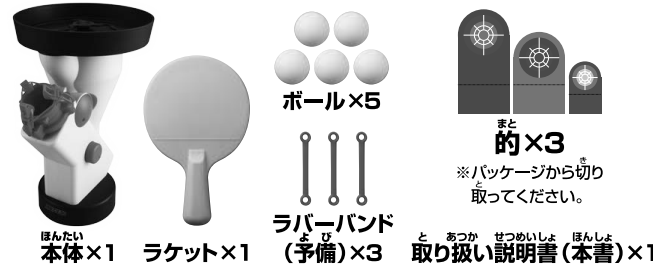

各部名称

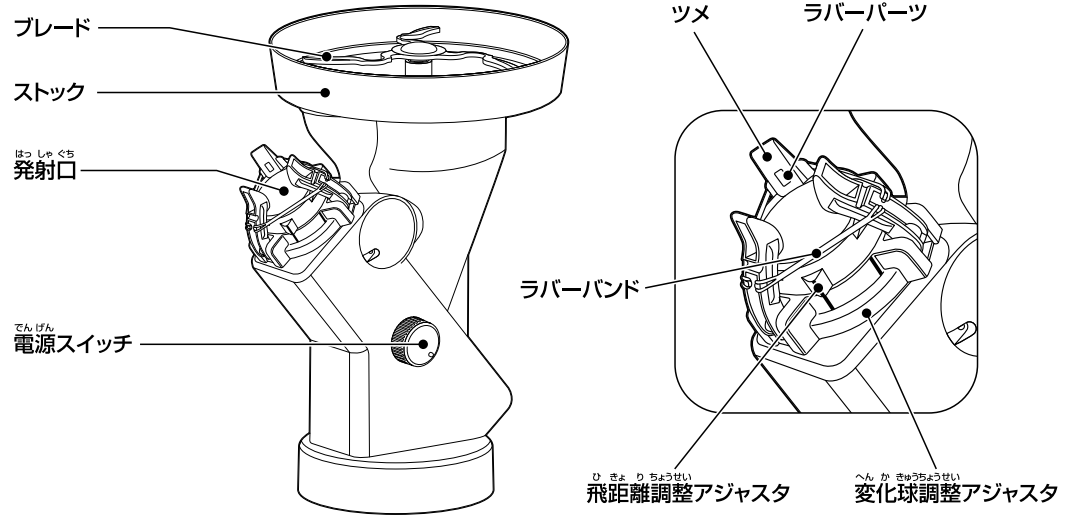

電池の入れ方

ボールが打ち出されにくくなったり、打ち出しサイクルが極端に遅くなったら電池交換のサインです。

- ①本体底面にある電池カバーのネジをプラスドライバーでゆるめ、電池カバーをはずします。●必ず保護者の方がおこなってください。●電源を「OFF」にしてからおこなってください。
- ②単3形アルカリ乾電池4本(別売り)をセットします。●+-(プラス・マイナス)を正しくセットしてください。
- ③電池カバーをもとに戻し、しっかりとネジをしめてください。

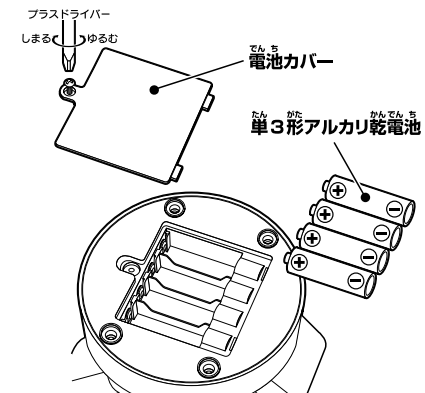

遊び方

①ストックにボールを入れます。

発射したい数のボールを入れてください。入れ過ぎるとボールが詰まる恐れがあります。ボールが詰まったら電源を切り、逆さまにするなどして取り出してください。

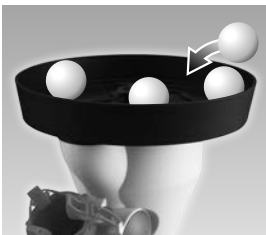

③電源を入れます。

ON-1にすると発射サイクルが速くなり、ON-2にすると発射サイクルが速くなります。

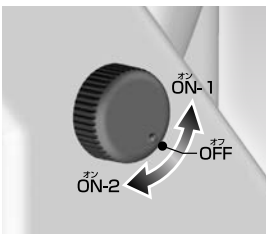

②変化球と飛距離を設定します。

変化球調整アジャスタと飛距離調整アジャスタで設定します。詳細は「飛距離の設定」「変化球の設定」をご確認ください。

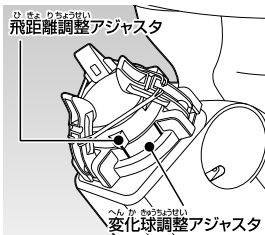

④ボールが発射されます。

ボールを入れた数だけ次々に発射されます。的を狙って打ち返しましょう。



飛距離の設定

飛距離調整アジャスタを回転させることで、ツメの開き具合を変化させて飛距離を調整します。凸部分を下のラインに合わせて2段階で設定できます。設定が終わったら、何度か試し打ちして、プレイしやすい位置に本体を置いてください。

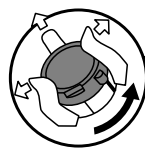

飛距離①(家庭用テーブル)

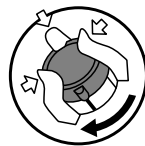

飛距離②(公式卓球台)

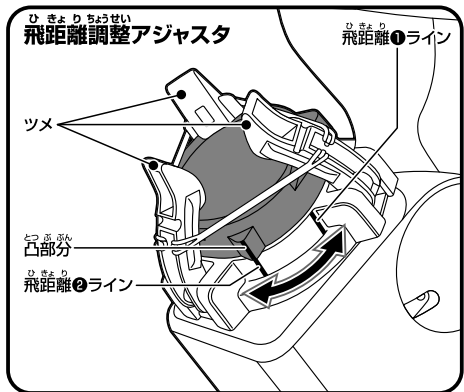
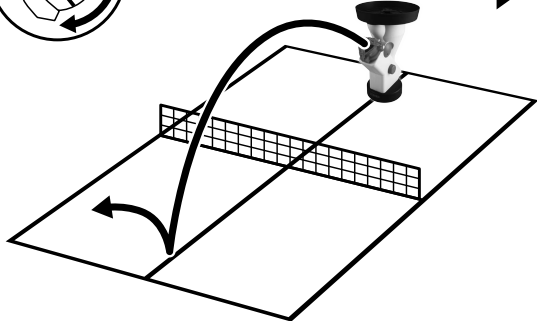

変化球の設定

ラバーパーツのついたツメにはスイッチがついています。ボールを変化させたい場合は、ONにしてください。変化球調整アジャスタを回転させることで、ツメも回転してラバーパーツの位置を変えられます。ラバーパーツの位置で変化球を設定できます。

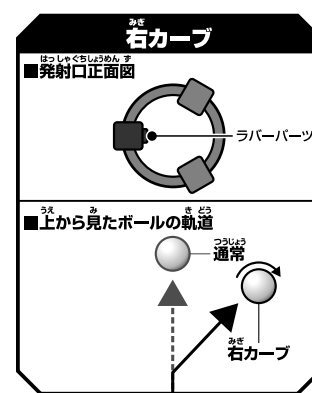
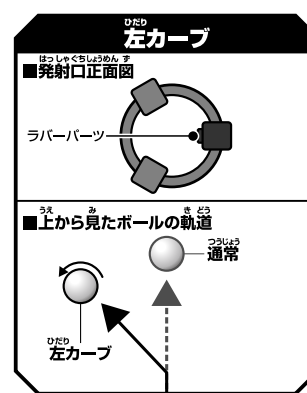
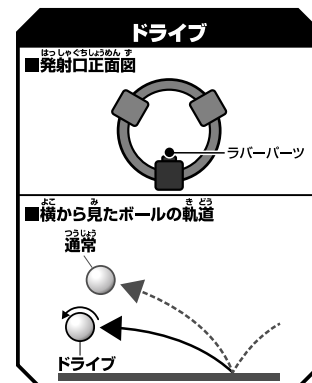
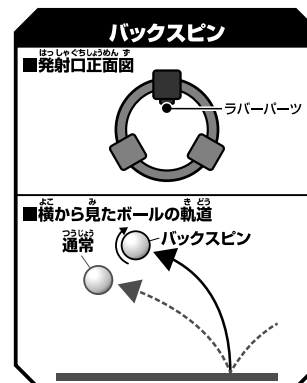
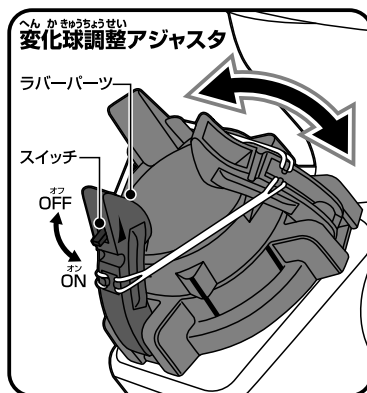

ラバーバンドの取り付け方

ラバーバンドが外れてしまったり、予備のラバーバンドを使用する際には次の手順を参考に、取り付けをおこなってください。

- ①「ラバーバンド」先端を、ツメの突起に引っかけます。
- ②「ラバーバンド」を図のようにつまみ、引っ張ります。
- ③「ラバーバンド」のもう一方の先端をとなりのツメの突起に、引っかけます。

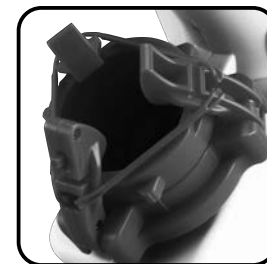
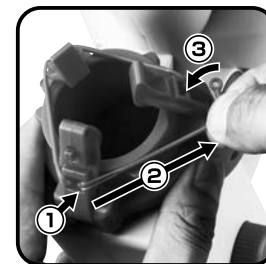

正しく取り付けられている状態

⚠️ ご注意ください

「ラバーバンド」の取り付けは、ねじれた状態で取り付けてしまわない様、ご注意ください。ねじれた状態で取り付けられた場合、ボールの発射性能に、影響が出ることがあります。